



MENUISERIES EXTÉRIEURES & INTÉRIEURES



alupreference.com

Une marque du  groupe **hpg**



Fabricant français spécialiste de l'aluminium, **Alu Préférence**, marque du groupe HPG, mobilise son savoir-faire pour vous proposer une gamme de menuiseries pour l'extérieur et l'intérieur de la maison, qui combinent les performances thermiques et acoustiques avec les qualités esthétiques.

Nos fenêtres, portes-fenêtres, baies coulissantes, verrières intérieures et portes d'entrée s'intègrent aisément à tous les styles d'habitation, pour votre projet de construction neuve comme de rénovation.

Elles sont naturellement conformes aux dernières exigences de la réglementation en matière thermique et acoustique. C'est pour vous, la garantie du confort en toute saison et de dépenses énergétiques maîtrisées.

Et parce que vos menuiseries sont aussi une composante essentielle du style et de la décoration de votre maison, design contemporain et options de personnalisation sont intégrés dès la conception par **Alu Préférence**.

**POUR DES MENUISERIES
QUI N'APPARTIENNENT QU'À VOUS !**



Menuiseries Aluminium

SOMMAIRE



16

LES FENÊTRES & PORTES-FENÊTRES

NEUF & RÉNOVATION

Descriptif	18
Options	20
Ouvertures	22
Équipements	24



36

LES PORTES D'ENTRÉE



40

LES VERRIÈRES INTÉRIEURES



26

LES BAIES VITRÉES

NEUF & RÉNOVATION

Descriptif	28
Performances et sécurité	30
Ouvertures	32
Équipements	34

SAVOIR FAIRE & QUALITÉ	6
COULEURS	8
LA GAMME CITY	10
LA GAMME URBAN	12
LES VITRAGES	14

NOS ENGAGEMENTS

SAVOIR-FAIRE & QUALITÉ

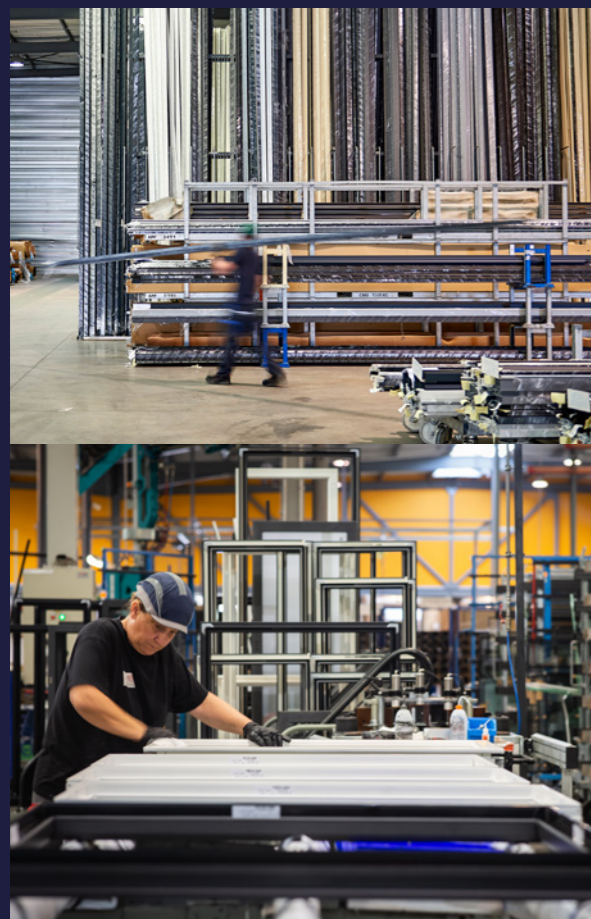

UN SAVOIR-FAIRE FRANÇAIS

Née en 2005, l'entreprise Alu Préférence est spécialisée dans la fabrication de portails, clôtures, menuiseries extérieures et intérieures en aluminium. Pour répondre à l'ensemble de vos attentes, nos 130 collaborateurs sont mobilisés pour concevoir, assembler et commercialiser une offre de produits sur-mesure et de qualité, exclusivement fabriquée en France dans la région Aquitaine.

FABRICATION FRANÇAISE

DES MATIÈRES PREMIÈRES DE QUALITÉ

Pour la solidité et la durabilité de vos menuiseries, la qualité de l'aluminium est essentielle. C'est pourquoi, chez Alu Préférence, l'aluminium est certifié Qualimarine et Qualicoat. Des labels attribués par des laboratoires indépendants, qui imposent un haut niveau de performance sur la composition chimique des alliages et garantissent la résistance du traitement et du thermolaquage de l'aluminium.



UNE FABRICATION CERTIFIÉE

Gage des exigences d'Alu Préférence pour le choix des matériaux et la qualité de ses fabrications, notre unité de production est certifiée NF par le CSTB. Conformément aux réglementations environnementales en vigueur, les menuiseries Alu Préférence ouvrent droit au crédit d'impôt et bénéficient d'une garantie décennale.



UNE ENTREPRISE RESPONSABLE

Alu Préférence est durablement engagée pour la nature et sa préservation. Depuis plus de 10 ans, notre entreprise agit pour réduire son empreinte environnementale. Ainsi tous nos déchets sont-ils recyclés et valorisés. Et l'aluminium avec lequel nous fabriquons nos menuiseries est lui-même recyclable à l'infini.

NOTRE GAMME DE COULEURS

QUE VOTRE DÉCORATION SOIT CONTEMPORAINE OU CLASSIQUE, UNE LARGE PALETTE DE COULEURS, MODERNES ET ÉLÉGANTES, S'OFFRE À VOS MENUISERIES. PUSSEZ LE RAFFINEMENT AVEC UNE FINITION GRANITÉE, MÉTALLIQUE OU ASPECT BOIS. ET POURQUOI MÊME NE PAS OPTER POUR LA BICOLORATION ?

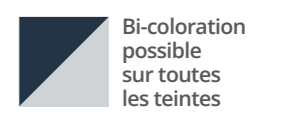
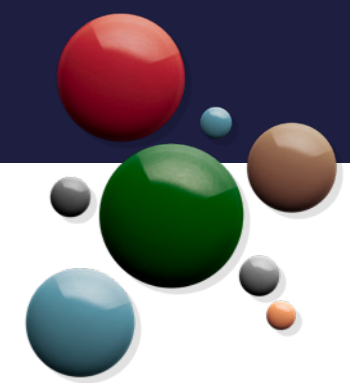

Finitions sous process de laquage imitant les anciens traitements de l'aluminium

LES TEINTES DE BASE



9016 S



7016 G



Bi-coloration 9016 S / 7016 G

LES TEINTES RAL PRÉFÉRENTIELLES



1015



1019



3004



3018



5003



5024



6005



6021



7006



7021



7022



7035



7039



7040



8011



8014



8019

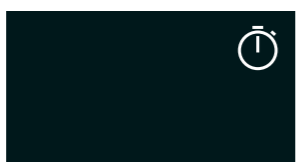

9005



9006

Nouveauté 2025

Délai court

LES FINITIONS

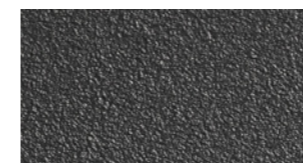

Granitée

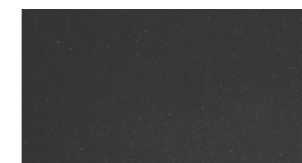

Satinée

LES BOIS

BOIS AUTHENTIQUES

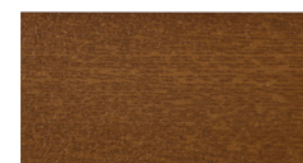

Chêne doré



Chêne clair



Pin

BOIS SCANDINAVES



Bois blanchi

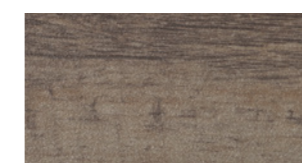

Bois grisé



Bois fumé

LES MÉTALLIQUES

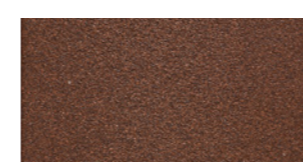

Mars D2525 sablé



Noir 2100 sablé (sans plus-value)

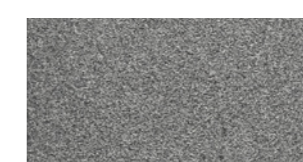

Starlight D2525 Sablé



Gris 2900 Sablé

LES ANODICS

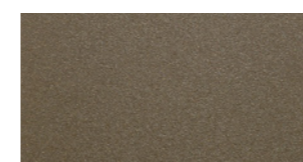

Anodics bronze

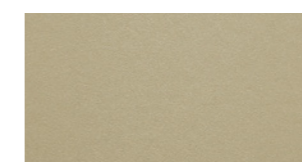

Anodics champagne

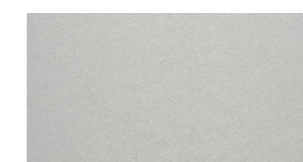

Anodics natura



LA GAMME

CITY

LA GAMME ACCESSIBLE POUR LES CLIENTS À LA RECHERCHE DU MEILLEUR RAPPORT QUALITÉ / PRIX

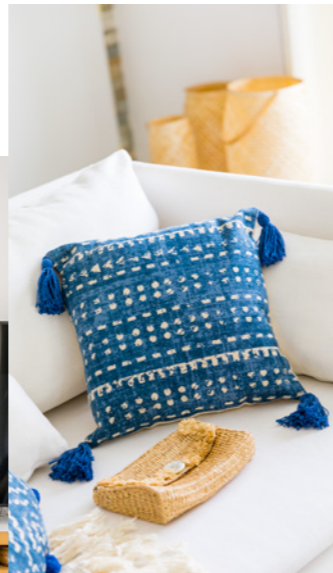

ACCESSIBLE

COCOONING
DESIGN

TENDANCE



Découvrez l'équipement de nos fenêtres CITY p. 24

Découvrez l'équipement de nos baies coulissantes CITY p. 34



LA GAMME

URBAN

LA GAMME PREMIUM, POUR LES CLIENTS EN QUÊTE DE PERSONNALISATION DANS LES MOINDRES DÉTAILS



ÉLÉGANCE

CARACTÈRE

EXCELLENCE

ACTUEL



Découvrez l'équipement de nos fenêtres URBAN p. 24

Découvrez l'équipement de nos baies coulissantes URBAN p. 34



DES VITRAGES PERFORMANTS

ECLAZ[®], LE CONFORT EN TOUTE SAISON

PERFORMANCES THERMIQUES INÉGALÉES HIVER COMME ÉTÉ, APPORTS LUMINEUX MAXIMISÉS. AVEC LE VITRAGE ECLAZ[®] OPTÉZ POUR LE MEILLEUR DE LA TECHNOLOGIE !



ECLAZ[®] EST PROPOSÉ EN OPTION SUR LES GAMMES CITY ET URBAN. Existe aussi en premier niveau de contrôle solaire

À CHAQUE BESOIN, SA SOLUTION VITRAGE

EXCÈS DE CHALEUR

- Vivre confortablement en été
- Faire des économies d'énergie (climatiseur)
- Laisser les stores ouverts et profiter de la lumière

En hiver, le traitement réfléchissant des infrarouges contrôle les déperditions de chaleur vers l'extérieur et supprime l'effet de paroi froide près des fenêtres. En été, il réduit les apports de chaleur et l'effet de surchauffe, tout en préservant la luminosité.

VITRAGE 4 SAISONS

Protégez-vous des excès de chaleur en été.

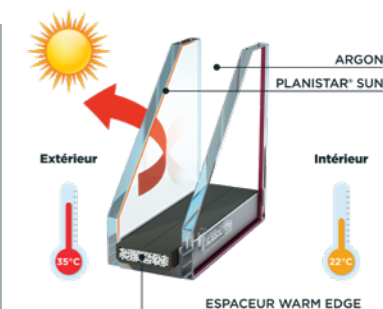

BRUITS EXTÉRIEURS

- Vivre, dormir ou travailler chez soi en toute tranquillité et sans stress
- Préserver sa santé et son sommeil

Deux verres sont assemblés entre eux par un film plastique (PVB SILENCE) qui joue un rôle d'amortisseur sur les ondes sonores. Cette combinaison coupe une large gamme de fréquences sonores et atténue les bruits extérieurs. Compatible avec traitement ECLAZ[®]

VITRAGE ACOUSTIQUE

Protégez-vous des nuisances sonores extérieures (trafic routier, aérien, ferroviaire, voisinage bruyant).

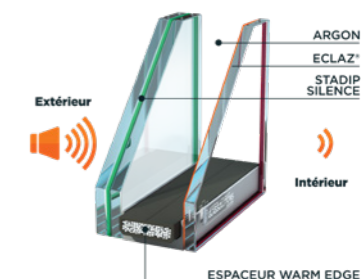

SÉCURITÉ

- Protéger ses proches et ses biens
- Préserver tranquillité d'esprit et sérénité

Spécialement adapté pour la protection des fenêtres non occultées ou en rez-de-chaussée, le vitrage feuilleté composé de 6 films PVB (classe P5A EN356) est agréé par les compagnies d'assurances. Le vitrage feuilleté 2 films PVB (classe P2A EN356), est idéal pour les fenêtres ayant fonction de garde-corps et pour résister aux bris de glace.

VITRAGE FEUILLETÉ

Protégez-vous des risques d'effractions ou de blessures en cas de chute de verre.

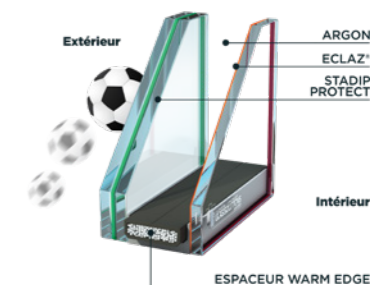

INTIMITÉ

- Préserver son intimité, tout en gardant des espaces lumineux
- Ajouter un élément design à son habitation

Le verre intimité est un verre translucide à motifs imprimés en surface. Sa texture (orientée à l'intérieur du double vitrage) est obtenue par laminage du verre entre deux cylindres texturés. Il est proposé en différentes textures et niveaux d'opacité. Compatible avec traitement ECLAZ[®]

VITRAGE TEXTURÉ

Protégez-vous des regards extérieur et préservez votre intimité

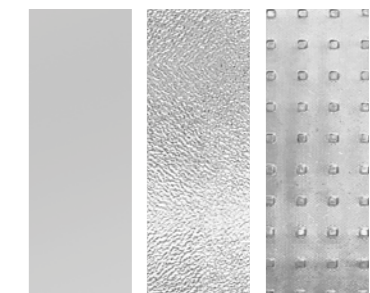



LES FENÊTRES & PORTES-FENÊTRES

NEUF & RÉNOVATION



LAISSEZ ENTRER LA LUMIÈRE ! DE STYLE CONTEMPORAIN OU PLUS TRADITIONNEL, FENÊTRES ET PORTES-FENÊTRES SONT PERSONNALISABLES À L'INFINI. CONÇUES POUR UN APPORT DE LUMIÈRE MAXIMAL, ELLES SONT AUSSI TRÈS PERFORMANTES POUR LE CONFORT ACOUSTIQUE ET THERMIQUE DE VOS ESPACES DE VIE. ET, BIEN SÛR, ÉLIGIBLES AUX AIDES FISCALES POUR LA RÉNOVATION ÉNERGÉTIQUE.

NEUF & RÉNOVATION

LES FENÊTRES À OUVRANT CACHÉ TOUT ÉQUIPÉES

PAS DE COMPROMIS SUR LA QUALITÉ DES ÉQUIPEMENTS POUR VOTRE CONFORT ET VOTRE SÉCURITÉ. AINSI L'OUVRANT CACHÉ, QUI SE DISSIMULE HABILLEMENT DERRIÈRE LE DORMANT DE VOS MENUISERIES, EST PROPOSÉ DE SÉRIE SUR TOUTES NOS FENÊTRES ET PORTES-FENÊTRES. PLUS DE SURFACE VITRÉE, PLUS DE LUMIÈRE, PLUS DE BIEN-ÊTRE !

DESIGN CARRÉ CONTEMPORAIN



**MENUISERIES
QUINCAILLERIE
GARANTIE**

10
ANS

**PERFORMANCES
THERMIQUES ÉPROUVÉES**

Uw 1,5 / A4
Vitrage 28 mm - 4/20/4 ITR WE argon
ECLAZ® en option



Le coefficient **Uw** définit la performance de l'isolation thermique de votre fenêtre
Le classement **AEV** mesure la résistance aux éléments air, eau et vent

PERFORMANCES

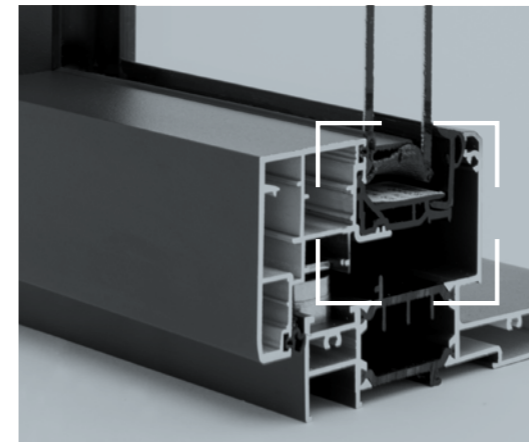

Bouclier thermique de série

SÉCURITÉ



Verrouillage semi-fixe par houssette de série, en traverse haute et basse (sur modèles deux vantaux en CITY)

CONFORT

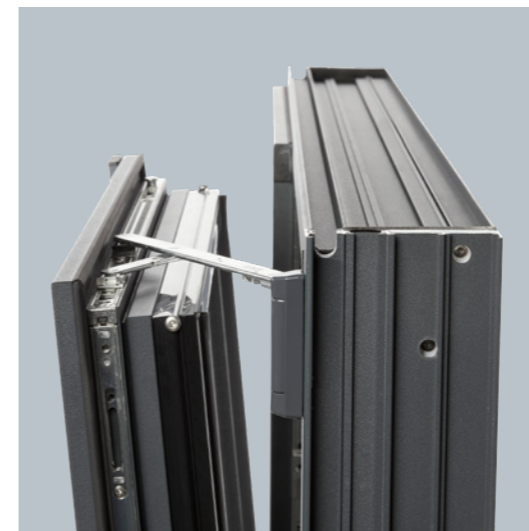

Oscillo-battant de série (ouverture à la française sur demande)

ESTHÉTIQUE



Ouvrant caché de série
Coupe d'onglet sur ouvrant coté intérieur

NEUF & RÉNOVATION

CHOISISSEZ VOS OPTIONS

POUR QUE VOS MENUISERIES S'ACCORDENT AU PLUS PRÈS AVEC VOS EXIGENCES, LAISSEZ-VOUS SÉDUIRE PAR LA VARIÉTÉ DES OPTIONS DE PERSONNALISATION DES GAMMES CITY ET URBAN.



LE CHOIX DE LA COULEUR



En équipement de base :
Poignée carrée et paumelles blanc, noir, gris 7016 sur gamme CITY
Poignée carrée et paumelles à la teinte sur gamme URBAN, sous réserve de faisabilité

LES FINITIONS ESTHÉTIQUES



Charnières invisibles en option sur Gamme URBAN uniquement



Poignée sans embase en option sur gamme URBAN uniquement



Battement centré sur gamme URBAN en standard



Battement standard sur gamme CITY

LE CONFORT D'USAGE



Crémone à levier sur semi-fixe, avec renvoi d'angle sur gamme URBAN en standard

NEUF & RÉNOVATION

CHOISISSEZ VOTRE OUVERTURE

OUVERTURE À LA FRANÇAISE, AVEC OU SANS OSCILLANT-BATTANT, CHASSIS FIXE OU À SOUFFLET...
POUR CHACUNE DE VOS MENUISERIES, CHOISISSEZ LE MODE D'OUVERTURE QUI S'ADAPTERA
IDÉALEMENT À VOS USAGES ET VOUS SIMPLIFIERA LA VIE !

2 BATTANTS



1 BATTANT



LES TYPES D'OUVERTURE

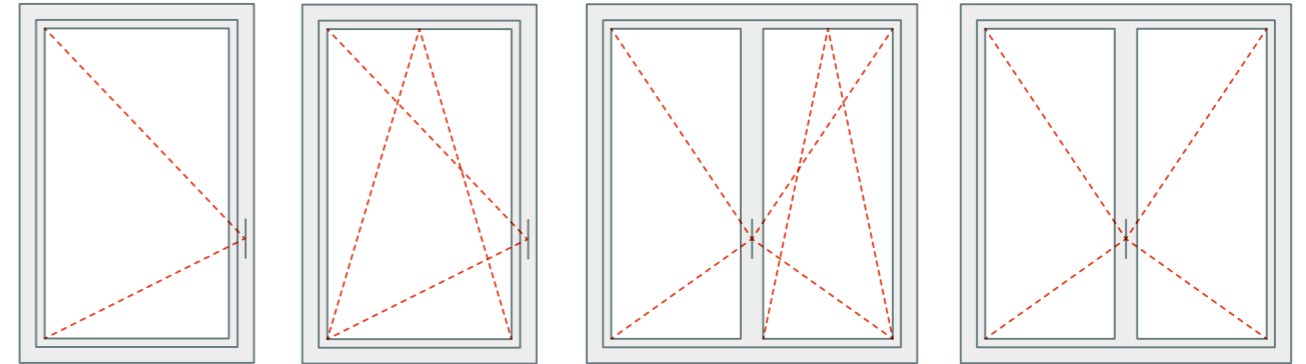

Ouverture à la française ou oscillo-battant en 1 ou 2 vantaux

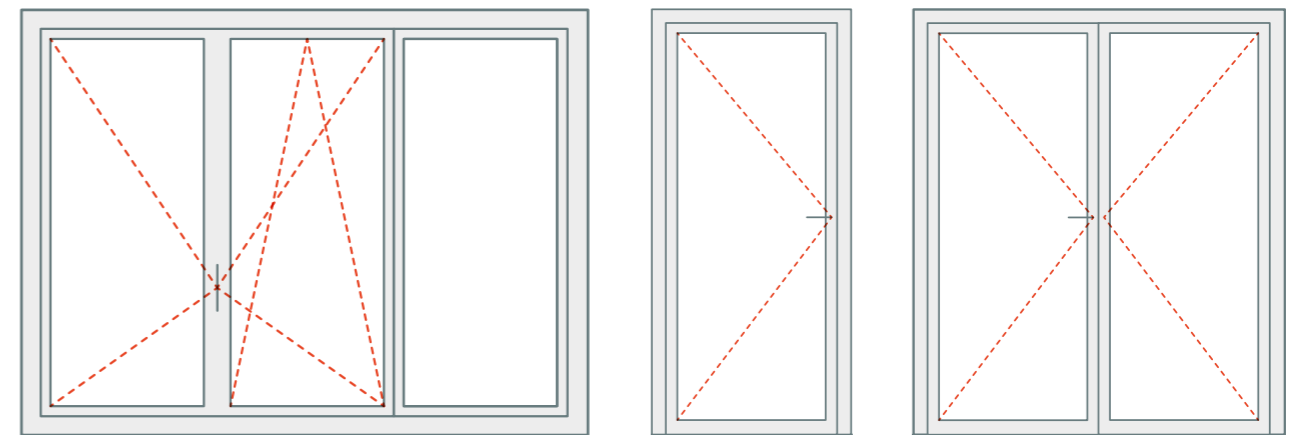

Ensemble composé
Ensemble à assembler

Porte-fenêtre bandeau serrure
1 ou 2 vantaux

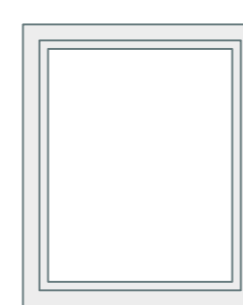

Fixe vitré en dormant

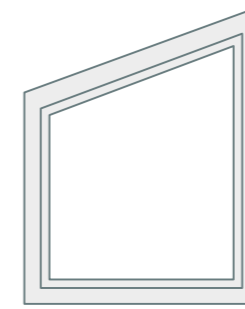

Fixe vitré en dormant
forme particulière

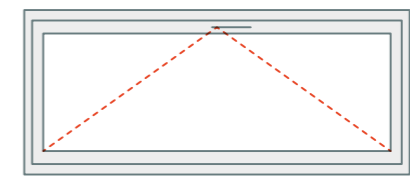

Châssis soufflet

Menuiseries cintrées : sur consultation

NEUF & RÉNOVATION

GAMMES CITY & URBAN

COMPARER LES ÉQUIPEMENTS



CITY

URBAN

ÉQUIPEMENTS	CARACTÉRISTIQUES GÉNÉRALES	Frappe à ouvrant caché à clair de vitrage optimisé avec design carré de l'ouvrant. Bouclier thermique noir de série intégré sur l'ouvrant, battue PVC plein sur battement (2 vantaux). Accessoires visibles blancs ou noirs.			
		DORMANT POSE EN NEUF	DORMANT POSE EN RÉNOVATION	CITY	URBAN
		Dormant coupe droite à rupture de pont thermique Isolation de 100 à 200 mm	Dormant coupe d'onglet à rupture de pont thermique Double gorge universel tous types de pose Aile intégrée spécial rénovation sur bâti existant	Frappe avec bouclier thermique sur ouvrant Uw 1,5 suivant dimension PF acotherm Classement à l'air A4	Frappe avec bouclier thermique sur ouvrant Uw 1,4 suivant dimension PF Acorherm Classement à l'air A4
	FERRAGE	Paumelles symétriques hautes et basses avec réglage 3D Gâches et galets champignons anti-arrachement de forte résistance (IS - Sécurité Intelligente) Anti-fausse manoeuvre intégré de série et anti-retour au vent sur configuration OB		Sur vantail principal uniquement	Sur vantail principal et semi-fixe Ferrage périmétrale sur version 2 vantaux
	COLORIS	Menuiseries thermolaquées, bénéficiant des labels Qualicoat et Qualimarine		3 teintes de base 9016S / 7016G / bico 9016/7016 Options avec plus-value pour les autres couleurs	Toutes les teintes référencées au catalogue Alu Préférence sont disponibles
	VITRAGE	Vitrage 28 mm bénéficiant du label CEKAL Une face traitée isolation thermique renforcée Remplissage lame d'air par gaz Argon 85%		Vitrage 28 mm - 4/20/4 ITR WE argon Joint de vitrage noir Parclosage coupe droite	Vitrage 28 mm - 4/20/4 ITR WE argon Joint de vitrage noir Parclosage coupe d'onglet noir
	OPTIONS VITRAGE	Toutes compositions en 28 mm possibles en fonction des différents besoins : Décoration, Confort Été, Hiver, Protection biens et/ou personnes, Acoustique...		Vitrage ECLAZ® Toutes compositions possibles	Traitement ECLAZ®, traitement ONE Toutes compositions possibles
	CAS D'UNE CONFIGURATION EN DEUX VANTAUX			Sans battue intérieure Verrouillage semi-fixe par houssette en traverse haute et basse	Battement centré Ferrage crémone à levier sur semi fixe avec renvoi d'angle
	ACCESSOIRISATION DE FINITION	Poignée carrée en base équipement, caches paumelles		Coloris blanc 9016, noir 9005 ou gris 7016	À la teinte suivant faisabilité, sinon noir
	OPTIONS ACCESSOIRISATION DE FINITION	Paumelles		Poignée carrée à la teinte (hormis tons bois)	Poignée sans embase à la teinte
	CONFIGURATIONS POSSIBLES	Oscillo-battant en version 1 ou 2 vantaux Ouverture à la française en version 1 ou 2 vantaux Porte-fenêtre bandeau serrure en version 1 ou 2 vantaux Châssis soufflet, châssis fixe vitré en dormant Ensemble composé		✓	✓
	VOLETS ROULANTS	Solutions passage volet roulant (VR non fourni) Solutions volets roulants version monobloc ou 1/2 linteau prémontés d'usine Tablier aluminium isolant double paroi Coulisses et lame finale aluminium thermolaqué Manoeuvre électrique uniquement		Motorisation filaire ou radio SI de base Motorisation Somfy en option	Motorisation Somfy de série, version filaire ou radio



LES BAIES VITRÉES

NEUF & RÉNOVATION



POUR UNE VISION PANORAMIQUE SUR VOTRE EXTÉRIEUR, OFFREZ À VOTRE PIÈCE UNE BAIE VITRÉE ! ESTHÉTIQUE ET DISCRÈTE, CHOISISSEZ-LA COULISSANTE OU À GALANDAGE. ET PERSONNALISEZ-LA À VOTRE GOÛT PARMIS LES MULTIPLES OPTIONS DE COULEURS, VITRAGES ET ACCESSOIRES...



DESIGN ÉPURÉ ET DISCRET

Une nouvelle esthétique très contemporaine et des sections visibles diminuées de 30 %.



MONTANT CENTRAL ULTRA-FIN

Pour un clair de vitrage maximal qui privilégie la luminosité.



DORMANT ET OUVRANT ALIGNÉS

Pour une esthétique encore plus sobre, très actuelle.

7 POIGNÉES AU CHOIX

NOUVELLES POIGNÉES



BOÎTIER SLIDE
En base sur CITY & URBAN



POIGNÉE SLIDE CONFORT
En option sur CITY & URBAN



SOLENA
Solution cuvette
En option sur CITY & URBAN



CUADRO
En base sur CITY & URBAN



CUADRO INTUITIVE
En option sur CITY & URBAN
Manœuvre intuitive 20°



TWENTY
En option sur CITY & URBAN
Manœuvre intuitive 25°
Disponible jusqu'à épaissement des stocks



URBAN
En option sur CITY & URBAN
Manœuvre intuitive 25°

Tous les modèles sont disponibles en version tirage fixe intérieur (cas face-à-face) et extérieur. Les poignées suivantes sont quant à elle mobiles côté extérieur avec option cylindre traversant : BOÎTIER SLIDE + SLIDE CONFORT + CUADRO + URBAN.

FINITION POIGNÉES	CITY	Base en blanc, noir ou 7016G. Autres teintes en option
	URBAN	Poignées de base à la teinte de la menuiserie. Autres modèles : finition à la teinte en option



Poignée standard
90° en position ouverte



Poignée intuitive
20° ou 25° en position ouverte



LA NOUVELLE GAMME DE BAIES VITRÉES ADVANCE, COULISSANTES ET À GALANDAGE, CONÇUE PAR ALU PRÉFÉRENCE COMBLE TOUTES LES ATTENTES DU MARCHÉ.

Esthétique contemporaine, dans un esprit "maison d'architecte" très tendance ; performances en matière énergétique et de sécurité ; multiples options de personnalisation selon les besoins... Les nouvelles baies vitrées ADVANCE, pensées pour être polyvalentes, sauront s'intégrer à tous les intérieurs pour offrir une solution idéale pour chaque projet.

NEUF & RÉNOVATION

L'ATOUT DESIGN & LUMIÈRE

NEUF & RÉNOVATION

L'ATOUT CONFORT, PERFORMANCES ET SÉCURITÉ

**TOUS CES ÉQUIPEMENTS
SONT INCLUS DE SÉRIE
SUR LES BAIES VITRÉES
ADVANCE**

EXCELLENTES PERFORMANCES THERMIQUES



• Coefficient thermique Uw

Dormant rénovation CITY : 1.7 à 1.5 W/m ² URBAN : 1.5 à 1.3 W/m ²	Dormant neuf CITY : 1.6 à 1.5 W/m ² URBAN : 1.4 à 1.3 W/m ²
---	---

• Étanchéité A*E*V : A*4 E*6B V*A2



FINESSE DES MONTANTS D'OUVRANTS

- Chicane centrale 30 mm
- Montant de tête 59 mm en neuf et rénovation (61 mm cas serrure ou renfort grande hauteur)
- Traverse haute et basse 55 mm

COMPATIBLE AVEC DES VOILETS ROULANTS



ÉQUIPEMENT COMPLET COTÉ ISOLATION

• Système isolant incorporé dans les dormants

BAIES COULISSANTES*

Deux rails : ISO 100, 120, 140, 160, 180, 200 et 220
Trois rails : ISO 160, 180, 200 et 220

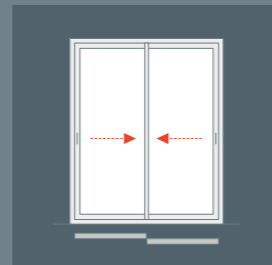

Dormant neuf
Deux rails : dormant de 70 mm double gorge ou dormant avec aile intégrée
Trois rails : dormant de 127 mm double gorge

Nombreuses solutions d'habillage intérieur et extérieur

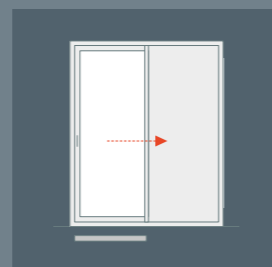

BAIES À GALANDAGE*

Un rail : ISO 160, 180 et 200
Deux rails : ISO 220

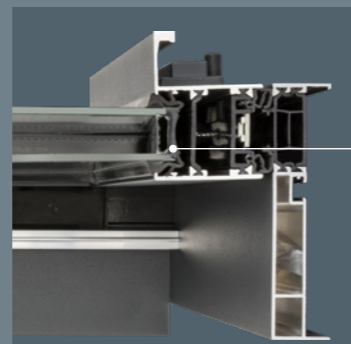

Intercalaire Warm Edge

*Voir toutes les configurations disponibles en pages 32 et 33

RESTITUTION SOLAIRE MAXIMALE

- Facteur solaire (Sw) bonifié
- Transmission lumineuse (Tlw) optimisée



SYSTÈME DE FERMETURE EFFICACE



- Conception anti-fausse manœuvre
- Guide centreur inox anti-dégondage, fonctionnement bilame garanti
- Neuf : profil porte-gâche aluminium toute hauteur - gâches montées usines, et ajustables pour un réglage précis
- Rénovation : gâches montées usine, et ajustables pour un réglage précis
- 2 à 4 points de fermeture :
 - > 2 points en base sur hauteurs <1650
 - > 3 points en base sur gamme URBAN, en option sur gamme CITY
 - > 4 points en option sur gammes URBAN & CITY

TROIS INNOVATIONS EXCLUSIVES AU SERVICE DE LA PERFORMANCE

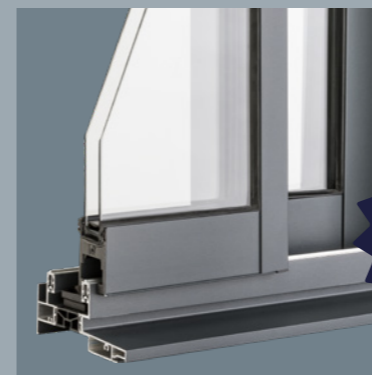

- **Drainage masqué** en pièce d'appui, avec busette à clapet
- **Pièces d'étanchéité** au droit des liaisons ouvrant-dormant en pièce d'appui basse
- **Bouclier thermique** en mousse à mémoire de forme en traverse haute



Le coefficient Uw définit la performance de l'isolation thermique
Le classement AEV mesure la résistance aux éléments Air, Eau et Vent
Le coefficient Sw évalue la capacité à transmettre la chaleur solaire
Le coefficient Tlw traduit la capacité à transmettre la lumière naturelle

CONFORMES AUX EXIGENCES DE LA RE2020



La RE2020 est la nouvelle réglementation environnementale pour les bâtiments neufs qui s'applique obligatoirement aux permis de construire délivrés depuis le 1^{er} janvier 2022.

Elle vise à améliorer la performance énergétique et à diminuer les consommations des bâtiments neufs. Elle s'articule autour de trois objectifs : optimiser la performance des bâtiments par rapport aux réglementations antérieures (RT2012) ; préserver la fraîcheur en périodes de fortes chaleurs ; minimiser l'impact des bâtiments neufs sur le réchauffement climatique.

NEUF & RÉNOVATION

CHOISISSEZ VOTRE OUVERTURE BAIES COULISSANTES



2 RAILS

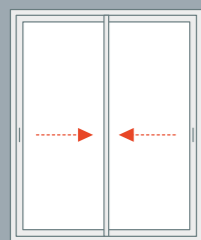

2 VANTAUX / 2 RAILS

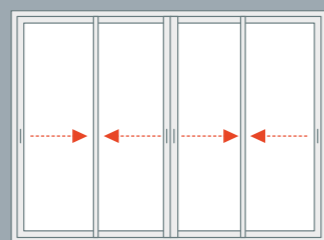

4 VANTAUX / 2 RAILS

3 RAILS

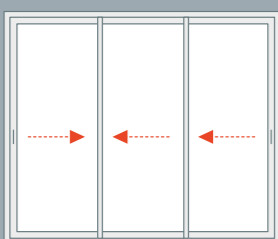

3 VANTAUX / 3 RAILS

4 RAILS

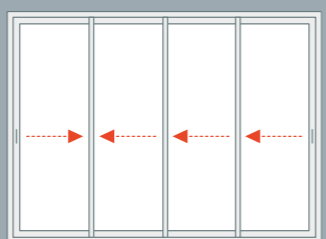

4 VANTAUX / 4 RAILS
uniquement en version rénovation

NEUF UNIQUEMENT

CHOISISSEZ VOTRE OUVERTURE BAIES À GALANDAGE



1 RAIL

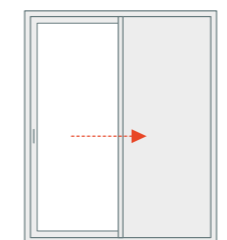

1 VANTAIL / 1 RAIL

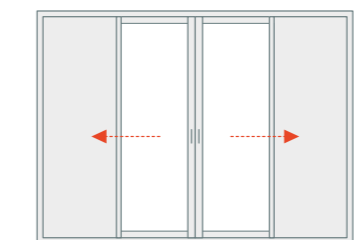

2 VANTAUX / 1 RAIL

LE COULISSANT À GALANDAGE
EXISTE AUSSI EN VERSION
CAISSON ISOLANT PRÉMONTÉ
POUR MAXIMISER L'ÉTANCHÉITÉ



2 RAILS

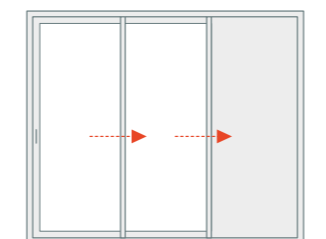

2 VANTAUX / 2 RAILS

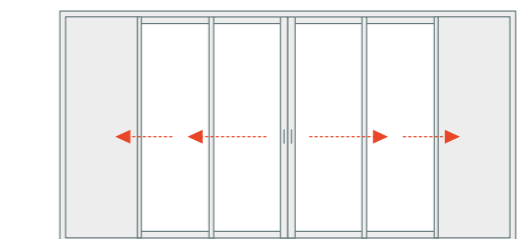

4 VANTAUX / 2 RAILS

NEUF & RÉNOVATION

GAMMES CITY & URBAN

COMPARER LES ÉQUIPEMENTS



ÉQUIPEMENTS	CARACTÉRISTIQUES GÉNÉRALES	Menuiserie à design carré minimaliste, rupture de pont thermique par barretage polyamide ou bouclier PVC intégré		Coulissant performance thermique Uw 1.5 suivant dimension PF Acotherm Classement à l'air A4	Coulissant performance thermique Uw 1.4 Suivant dimension PF Acotherm Classement à l'air A4
	ÉQUIPEMENT DE BASE	Chemin de roulement aluminium anodisé interchangeable Renforcement des montants ouvrants et chicanes suivant hauteurs		Fermeture 2 points Galets nylon roulements aiguilles réglables Chicane mixte Bouchons de finition sur chicanes renforcées Sens d'ouverture au choix	Fermeture 3 points Galets nylon roulements aiguilles réglables Chicane thermique Bouchons de finition sur chicanes renforcées Fond de rail thermique + fonction passage PMR* si encastré U mousse thermique en traverse haute dormant
	COLORIS	Menuiserie thermolaquée, bénéficiant des labels Qualicoat et Qualimarine		3 teintes en base 9016S / 7016G / Bico 9016S/7016G Autres teintes en options	3 teintes en base 9016S / 7016G / Bico 9016S/7016G Autres teintes en options
	VITRAGE	Vitrage 28 mm bénéficiant du label CEKAL Une face traitée isolation thermique renforcée Remplissage lame d'air par gaz Argon 85%		Vitrage 28 mm 4/20/4 ITR WE + Argon ou 4/18/16 ou 6/16/6 suivant dimension Joint de vitrage noir	Vitrage 28 mm 4/20/4 ITR WE + Argon ou 4/18/16 ou 6/16/6 suivant dimension Joint de vitrage noir
	OPTIONS VITRAGES	Toutes compositions en 28mm possibles en fonction des différents besoins : Décoration, Confort Été, Hiver, Protection biens et/ou personnes, Acoustique...		Traitement thermique ITR, One, ECLAZ®, 4 Saisons Faces feuilletées, épaisseur et finition suivant composant verrier	Traitement thermique ITR, One, ECLAZ®, 4 Saisons Faces feuilletées, épaisseur et finition suivant composant verrier
	OPTIONS ÉQUIPEMENTS DISPONIBLES			Fond de rail thermique avec fonction PMR* si encastré Seuil PMR* aluminium Cylindre traversant pour condamnation de l'extérieur	Pack confort rails et galets doubles Inox Pack sécurité 4 points têtes anti-dégondage Pack thermique Uw 1.3 Cylindre traversant pour condamnation de l'extérieur
	ACCESSOIRISATION DE BASE	Crémone de fermeture et gâches ajustables Anti-fausse manoeuvre et téton anti-dégondage de série		Poignée à tourner déportée Quadro ou Boîtier Slide Base blanc / noir ou gris 7016	Poignée à tourner déportée Quadro ou Boîtier Slide à la teinte de la menuiserie (hors tons bois)
	OPTIONS ACCESSOIRISATION DE FINITION	Solutions poignées		Poignée intuitive, tirage Poignées tirage extérieur Accessoirisation à la teinte	Poignée intuitive, tirage à la teinte Poignée Urban ou Twenty 20° à la teinte Poignées tirage extérieur
	CONFIGURATIONS POSSIBLES	BAIES COULISSANTES 2 vantaux 2 rails 3 vantaux 3 rails 4 vantaux 2 rails 4 vantaux 4 rails	BAIES À GALANDAGE 1 vantail 1 rail 2 vantaux 1 rail 2 vantaux 2 rails 3 vantaux 3 rails (courant 2025) 4 vantaux 2 rails	✓	✓
	VOLETS ROULANTS	Solutions passage volet roulant (VR non fourni) Solutions volets roulants version monobloc Tablier aluminium isolant double paroi Coulisses et lame finale aluminium thermolaqué Manoeuvre électrique uniquement		Motorisation filaire ou radio SI de base Motorisation SOMFY en option	Motorisation SOMFY de série, version filaire ou radio

*Personnes à Mobilité Réduite



LES PORTES D'ENTRÉE



PARCE QU'ELLE EST LE REFLET DE VOTRE PERSONNALITÉ ET LA MARQUE DE L'ATTENTION QUE VOUS PORTEZ À VOS VISITEURS, VOTRE PORTE D'ENTRÉE MÉRITE D'ÊTRE CHOISIE AVEC LE PLUS GRAND SOIN ! ELÉGANTES ET CONTEMPORAINES, NOS PORTES APPORTERONT UNE TOUCHE DE STYLE À VOTRE HABITATION TOUT EN VOUS PROCURANT LE CONFORT DE LEURS PERFORMANCES THERMIQUES.

LES PORTES D'ENTRÉE

Gamme Contemporaine

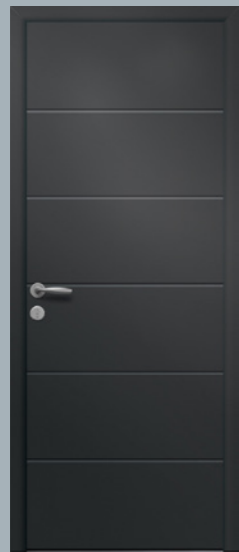

NIKITA

Ud avec rejet d'eau :
1,2 W/m².k

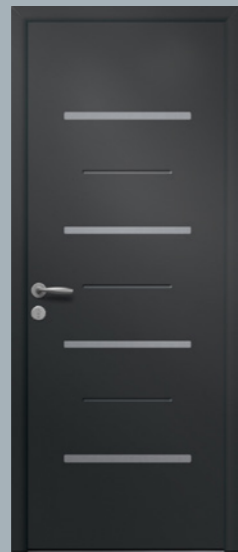

LISA

Ud avec rejet d'eau :
1,2 W/m².k

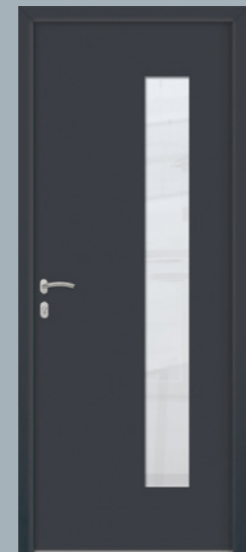

CLARA

Ud avec rejet d'eau :
1,4 W/m².k



ANNA

Ud avec rejet d'eau :
1,4 W/m².k



JULIA

Ud avec rejet d'eau :
1,4 W/m².k



REBECCA

Ud avec rejet d'eau :
1,2 W/m².k



AVA

Ud avec rejet d'eau :
1,2 W/m².k



HELENA

Ud avec rejet d'eau :
1,2 W/m².k



OLIVIA

Ud avec rejet d'eau :
1,4 W/m².k

Gamme classique



VANESSA

Ud avec rejet d'eau :
1,5 W/m².k

STYLE CONTEMPORAIN OU TRADITIONNEL



PERFORMANCES THERMIQUES ÉPROUVÉES

UD D/m².K : jusqu'à 1,2
A*E*V : A4* E7B* VC3



LES CONFIGURATIONS

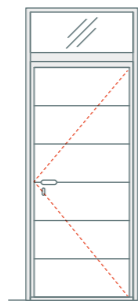

Porte
+ imposte

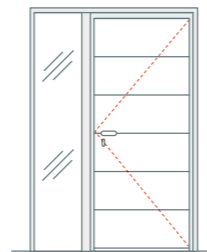

Porte
+ fixe tiercé latéral

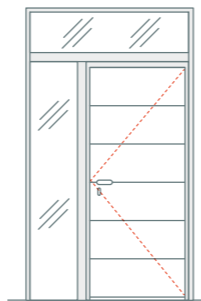

Porte
+ fixe tiercé latéral
+ imposte

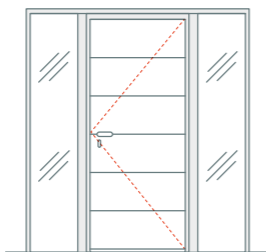

Porte
+ 2 fixes latéraux

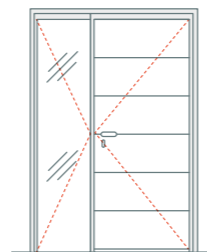

Porte
+ semi-fixe vitré

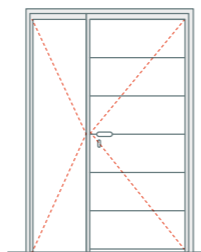

Porte
+ semi-fixe
remplissage
panneau plein

SÉCURITÉ, CONFORT & PERFORMANCES

- Parement aluminium intérieur épais (de 2,5 ou 3 mm) pour une plus grande robustesse
- Cadre dormant renforcé (70 mm) en aluminium à rupture de pont thermique
- Seuil aluminium anodisé avec rupture thermique intégrée
- Cadre périphérique de l'ouvrant en aluminium avec rupture thermique intégrée pour une meilleur étanchéité
- Joint périphérique d'étanchéité haute performance
- Gamme compatible avec les normes PMR
- Rejet d'eau extérieur

EN OPTION



Sablage uni

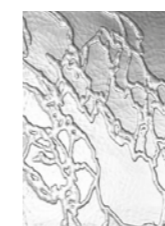

Delta clair



Antique clair

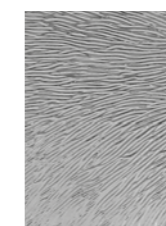

Chinchilla clair

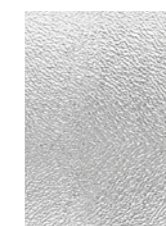

G200 clair

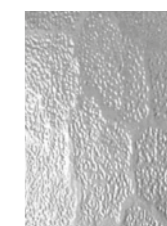

Martelé clair

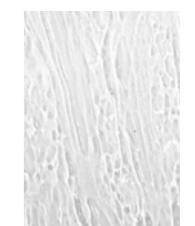

Silvit clair



Le coefficient **Uw** définit la performance de l'isolation thermique de votre fenêtre
Le classement **AEV** mesure la résistance aux éléments air, eau et vent



LES VERRIÈRES INTÉRIEURES



TRÈS TENDANCES, POUR LES AMATEURS DE STYLE ATELIER OU D'INSPIRATION MAISON D'ARCHITECTE, LES VERRIÈRES SONT IDÉALES POUR CLOISONNER VOS ESPACES TOUT EN LAISSANT PASSER LA LUMIÈRE. MODERNES ET DESIGN, ELLES S'INTÈGENT PARFAITEMENT DANS LES PETITS COMME DANS LES GRANDS VOLUMES.

ESPRIT DÉCO ATELIER

IMPOSSIBLE DE PASSER À CÔTÉ, MAGAZINES ET ÉMISSIONS DÉCO FONT LA PART BELLE AUX VERRIÈRES "FAÇON ATELIER" ! STRUCTUREZ VOS ESPACES EN JOUANT LA TRANSPARENCE, ISOLEZ LE COIN CUISINE OU LA SALLE D'EAU EN LAISSANT PASSER LA LUMIÈRE, LES VERRIÈRES SE JOUENT DE TOUTES LES CONFIGURATIONS ET DONNENT DU STYLE À VOTRE INTÉRIEUR...



LES VERRIÈRES INTÉRIEURES



VERRIÈRE INTÉRIEURE PANS SIMPLES
ET PORTE À SOUBASSEMENT COULISSANTE



VERRIÈRE INTÉRIEURE PANS SIMPLES
ET PORTE À SOUBASSEMENT FIXE



VERRIÈRE INTÉRIEURE PANS SIMPLES
À MIROIR ET PANS COUPÉS



VERRIÈRE INTÉRIEURE PORTES À SOUBASSEMENT
FIXES ET COULISSANTES

LES COULEURS DE SÉRIE



Noir

Blanc

VITRAGES DÉCORATIFS EN OPTION - VITRAGE FEUILLETÉ CLAIRE 33.2 DE SÉRIE

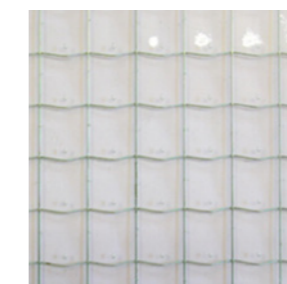

Maille armée

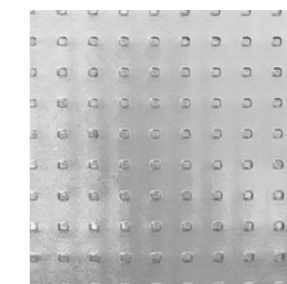

Master

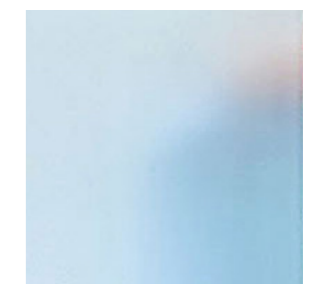

Dépoli

CACHET DU REVENDEUR

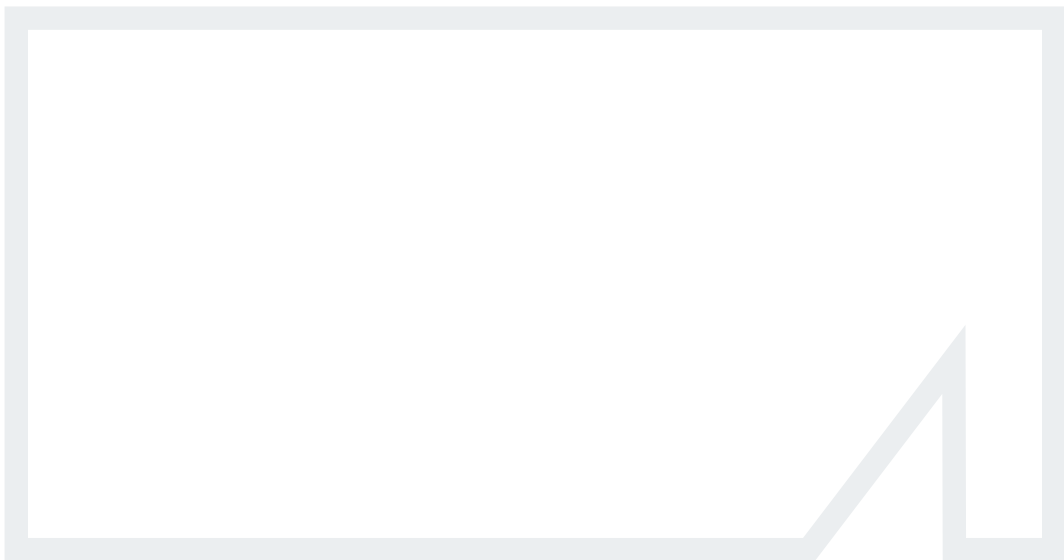

alupreference.com

■ ■ Fabrication française